

## INTEX<sup>R</sup> VODNIK ZA KUPCE

### KRYSTAL CLEAR<sup>TM</sup> MODEL 636 OBTOČNA ČRPALKA

220-240 V~, 50 Hz, 165 W  
 $H_{max}$  1,0 m  $H_{min}$  0,19 m IPX5  
Najvišja temperatura vode 35  
°C



Ne pozabite preveriti drugih izdelkov Intex: bazene, dodatke za bazene, napihljive bazene in notranje igre, napihljive postelje za goste in čolne lahko najdete pri prodajalcih na drobno ali na našem spletnem mestu.

## CUPRINS

Opozorilo rezervnih delov in reference	2Dolgotrajno skladiščenje	10 Seznam
3-5 Vodnik za odpravljanje težav in popravila	Vodnik za namestitvev	6-7Splošne težave z bazenom11
Navodila za uporabo		8Splošna varnost v vodi11
Vzdrževanje8-9Garancija	omejeno	12
Možnost montaže obtočne črpalke na mestu navpični	Servisni center Intex	12
Nega bazena in kemikalije	10	

### POMEMBNA VARNOSTNA PRAVILA

PRED NAMESTITVIJO IN UPORABO IZDELKA NATANČNO PREBERITE, RAZUMITE IN UPOŠTEVAJTE NAVODILA.

**SHRANITE TO NAVODILO.**

1108\*\*-A0-0711

## **POMEMBNA VARNOSTNA PRAVILA**

PRED NAMESTITVIJO IN UPORABO IZDELKA NATANČNO PREBERITE, RAZUMITE  
IN UPOŠTEVAJTE NAVODILA.

### **PREBERITE IN UPOŠTEVAJTE VSE PREDPISE, KI**

#### **OPOZARJAJO**

- Da bi zmanjšali nevarnost poškodb, tega izdelka ne dovolite uporabljati otrokom. Otroci in nesposobne ljudi je treba vedno nadzorovati.
- Nevarnost električnega udara. Obtočno črpalko priključite samo na ozemljeno vtičnico, ki je zaščiten s prekinjevalnikom tokokroga (GFCI) ali napravo za preostali tok (RCD). Če ne morete ugotoviti, ali je vtičnica zaščiten z GFCI/RCD, se posvetujte z usposobljenim električarjem. Posvetujte se s kvalificiranim električarjem, da namestite napravo GFCI/RCD z največjo nazivno močjo 30 mA. Ne uporabljajte prenosne naprave na preostali tok (PRCD).
- Ne zakopavajte električnih kablov. Kabel postavite na mesto, kjer ga ne bodo poškodovale kosilnice, rezalniki za živo mejo in druga oprema.
- Zamenjava napajalnega voda je prepovedana. Če je napajalni kabel poškodovan, je treba aparat prekiniti.
- Da bi zmanjšali nevarnost električnega udara, za napajanje enote ne uporabljajte podaljškov, časovnikov ali napajalnih trakov; uporabite ustrezno nameščeno vtičnico.
- Sestavljanje in razstavljanje lahko opravi le odrasla oseba.
- Naprave ne priključujte ali izključujte, če stojite v vodi ali imate mokre roke.
- Ta izdelek postavite stran od bazena, da bi preprečili, da bi otroci, ki sedijo na njem, prišli v bazen. Črpalka.
- Otroci naj se ne približujejo temu izdelku in električnim kablom.
- Ne uporabljajte obtočne črpalke, ko je bazen v uporabi.
- Pred premikanjem, čiščenjem, popraviljanjem ali nastavljanjem izdelka ga vedno izključite iz električnega omrežja.
- Ta izdelek je namenjen samo za uporabo v skladiščnih bazenih. Ni namenjen za uporabo v trajno nameščenih bazenih. Bazeni za shranjevanje je zasnovan tako, da ga je mogoče enostavno razstaviti za shranjevanje in ponovno sestaviti v prvotni konfiguraciji.
- Obtočna črpalka naj bo od bazena oddaljena vsaj 2 m (samo Francija).
- List izdelka naj bo od bazena oddaljen več kot 3,5 m.
- Vtič mora biti dostopen po montaži izdelka.
- Ta izdelek se sme uporabljati samo za namene, opisane v tem priročniku!















**NEUPOŠTEVANJE ZGORNJIH OPOZORIL LAHKO POVZROČI MATERIALNO ŠKODO,  
ELEKTRIČNI UDAR, HUDE POŠKODBE ALI SMRT.**

Opozorila, navodila in varnostna navodila, priložena temu izdelku, opisujejo nekatere običajne nevarnosti naprav za rekreacijo in ne zajemajo vseh tveganj in nevarnosti.

Pri vseh dejavnostih v vodi uporabljajte zdravo pamet in presojo.

SHRANITE TO  
NAVODILO.

## SEZNAM REZERVNIH DELOV

1 	2 	3 
4 	5 	6 
7 	8 	9 
10 	11 	12 
13 	14 	15 

**OPOMBA:** Risbe so samo ilustrativne. Ne odražajo dejanskega izdelka. Niso v merilu.

SHRANITE TO  
NAVODILO.

## REFERENCA NA NADOMESTNE DELE

Pred sestavljanjem izdelka si vzemite nekaj minut, da preverite dodatno opremo in se prepričajte, da imate se seznanite z vsakim kosom.

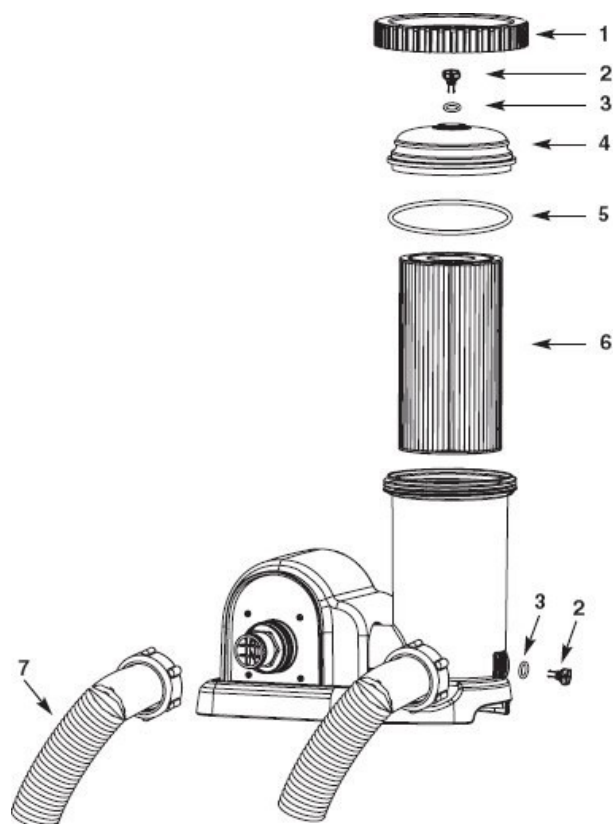

**OPOMBA:** Risbe so samo ilustrativne. Ne odražajo dejanskega izdelka. Niso v merilu.

REF.SZ.	DESCR IERE	MENNY.	REZERVNI DEL ŠT.
1	OHIŠJE FILTRA OBROČ Z NAVOJEM Z ŠURUB	1	10749
2	IŽPUSTNI VENTIL/VENTIL GULF	2	10460
3	O-CELL O-CELL	2	10264
4	STREHA GASILSKEGA DOMA	1	10750
5	O-OBROČ ZA OHIŠJE FILTRA	1	10325
6	FILTRSKI VLOŽEK (59900)	1	
7	CEV ČRPALKE Z MATICAMI	2	10494

Pri naročanju nadomestnih delov obvezno navedite številko modela in številke delov.

SHRANITE TO  
NAVODILO.

## SKLICEVANJE NA KOMPONENTE (NADALJEVANJE)

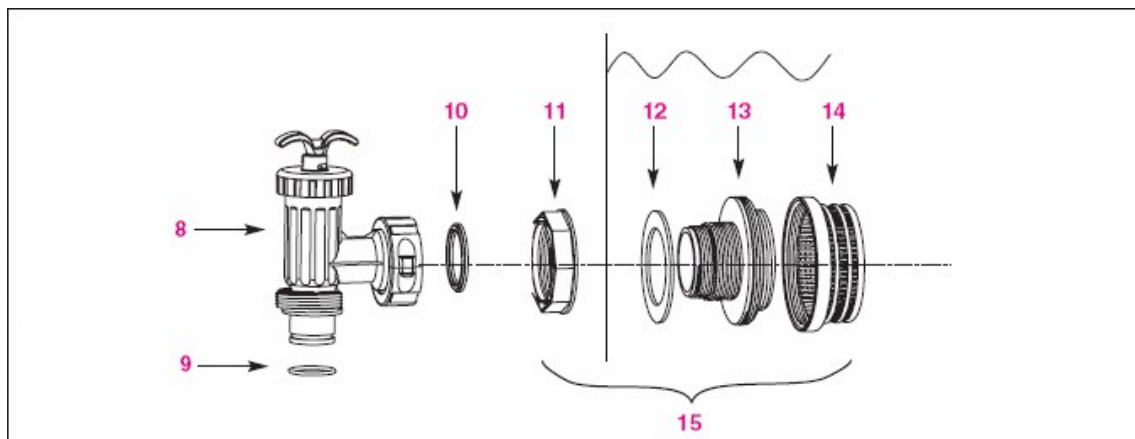

**OPOMBA:** Risbe so samo ilustrativne. Ne odražajo dejanskega izdelka. Niso v merilu.

REF.SZ.	DESCR ERE	MENNY.	REZERVNI DEL ŠT.
8	FLEETING CELL (FULL O-CELL in VKLJUČENO PRANJE STOPNIC)	2	10747
9	O-CYCLE		10262
10	NAJNOVEJŠA PODRAZDELITEV		10745
11	MATICA FILTRA		10256
12	PLOSKI FILTER GUMIJASTI PODLOŽKI		10255
13	VIJAČNI PRIKLJUČEK FILTRA		10744
14	MESTO PROSTORA		10253
15	VELIKI PROSTOR (PROSTOR ZA ANJAKSAVAR, PROSTOR ZA GUMBIRANJE LAPOS, PROSTOR ZA OGNJENJE in KOMBINACIJA FILTRSKÉ MREŽE)	2	10746

SHRANITE TO  
NAVODILO.

## Navodila za sestavljanje

### Sklop filtra in potopnega ventila

Komplet obtočne črpalke Krystal Clear™ vključuje dva mehanizma za upravljanje filtra, ki se namestita v dve vnaprej izrezani reži v zaslonu bazena. Filtrirni zaslon preprečuje, da bi veliki predmeti zamašili in/ali poškodovali obtočno črpalko, sklop potopnega ventila pa preprečuje, da bi voda tekla v obtočno črpalko med vstavljanjem ali čiščenjem filtrske kartuše. Pri bazenih Easy Set™ se filter in potopni ventil namestita po napihovanju zgornjega obroča bazena.

1. Odstranite filter in potopni ventil.

2. Z gibanjem v nasprotni smeri urinega kazalca odvijte sklop potopnega ventila z navojnega priključka filtra (13). Pazite, da ne izgubite stopničaste gumijaste podloške (10). Potopni ventil postavite na tla na varno mesto (glejte sliko 1).

3. Z gibanjem v smeri urinega kazalca odvijajte matico filtra (11) z navojnega priključka (13). Ploščato podložko (12) pustite v priključku (13). **SREDNJA INTERIERNNA STENA**

4. Iz notranjosti bazenske mreže vstavite priključek (13) v eno od predhodno izrezanih rež, pri čemer mora biti podložka v priključku, ki mora biti nameščena proti notranji strani stene bazena.

5. Privijte matico filtra (11) nazaj v navojni priključek (13) v smeri urinega kazalca, pri čemer mora biti gladka stran matice filtra (11) obrnjena proti zunanji steni bazena (glejte sliko 2). Pred montažo navoj zgladite z vazelinom.

6. Mrežo filtra (14) in matico filtra (11) zategnite do navojni priključek (13).

7. Držite sklop potopnega ventila. Prepričajte se, da je stopenjska podložka (10) na mestu. **MEDENCE FAL**

8. Sklop potopnega ventila vijačite nazaj v navojno vdolbino (13) v smeri urinega kazalca (glejte sliko 3).

9. Preverite batni ventil, da se prepričate, da ročica je popolnoma pritisnjena "0/1". razmere. V nasprotnem primeru primite ročico na vrhu in jo potisnite navzdol v smeri urinega kazalca. z vrtenjem vzvoda v smeri urinega kazalca, ko je vidni plastični utor v položaju "0/1". položaj. To preprečuje iztekanje vode med polnjenjem. **(Glej sliko 4.1 in 4.2).**

10. Ponovite korake 1-9 v drugi vnaprej izrezani luknji.

11. Sedaj je bazen pripravljen za polnjenje z vodo.

Navodila za polnjenje

iz vodnika za kupce nadzemnih bazenov.

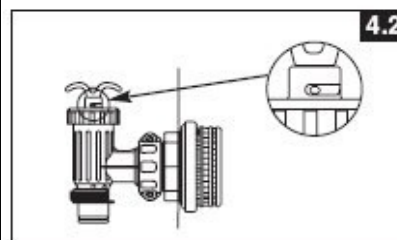
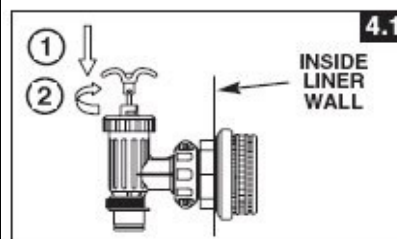
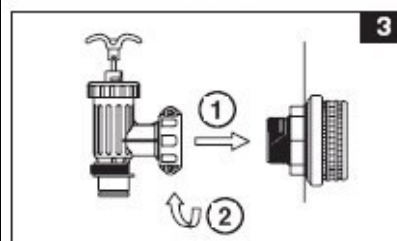
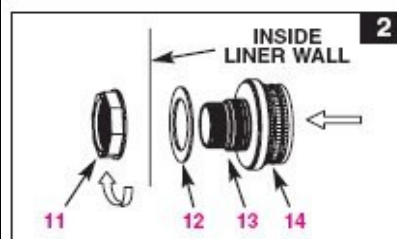
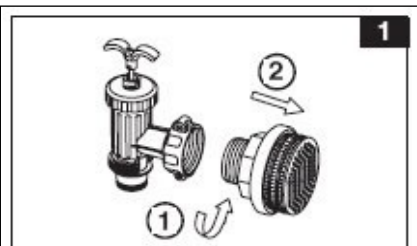

SHRANITE TO  
NAVODILO.

## Navodila za montažo (nadaljevanje)

### Montaža priključka za cev obtočne črpalke

1. Obtočno črpalko in cevi Krystal Clear™ odstranite iz embalaže.
2. Postavite obtočno črpalko na mesto, kjer so priključki cevi (7) priključeni na instalacijo. potopno.

za sklope ventilov.

**Opomba: Nekateri nacionalni predpisi lahko zahtevajo, da je obtočna črpalka nepremična, biti v fiksnem položaju. V ta namen sta v podstavek črpalke izvrtani dve luknji za mount.** Zahteve za namestitev obtočne črpalke preverite pri lokalnih organih.

3. Pritrdite obe cevi črpalke (7) in priključite matici cevi na črpalko. kroženje.
4. Odvijte navojni obroč filtracijskega ohišja (1) z ohišja filtra v smeri urinega kazalca. Postavite ga na varno mesto.
5. Obtočna črpalka je sistem za tesnjenje zraka. Zavrtite zgornji zračni ventil (2) za 1-2 obrata v nasprotni smeri urinega kazalca. Zgornjega ventila za sprostitvev zraka **NE odstranjujete z** zgornjega pokrova, **saj ga lahko voda med delovanjem motorja prisili, da počī, in povzroči poškodbe lahko povzroči.**
6. Zagrabitite in odstranite pokrov ohišja filtra (4). Preverite, ali je filtrski vložek v ohišju. Če je, zamenjajte pokrov inategnite obroč ohišja (1) nazaj na ohišje filtra.
7. Nežno stisnite izpusni ventil na dnu ohišja, da se prepričate, da voda ne izteka.
8. Ko je rezervoar poln, priključite cev z dna ohišja filtra na najvišji priključek na filtru. Priključite cev na spodnji del sklopa potopnega ventila. Za priključitev cevi uporabite matico za cev.
9. Drugo cev priključite na sredino motornega prostora in na preostali priključek medeničnega zaslona.

### OPOZORILO

Ta izdelek postavite stran od bazena, da bi preprečili, da bi otroci, ki sedijo na njem, prišli v bazen. črpalka.

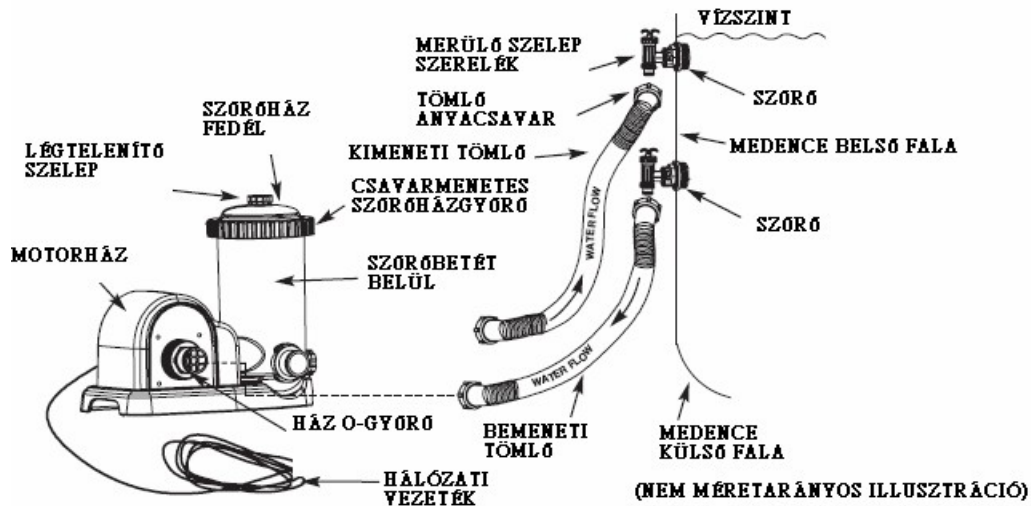

SHRANITE TO  
NAVODILO.



## **Navodila za uporabo**

1. Prepričajte se, da je obtočna črpalka v položaju OFF. Stikalo se nahaja na ohišju motorja.
2. Električni kabel priključite na električni izhod z zaščito GFCI.

### **OPOZORILO**

**Nevarnost električnega udara.** Obtočno črpalko priključite samo na ozemljeno vtičnico, ki je zaščitena s prekinjevalnikom tokokroga (GFCI) ali napravo za preostali tok (RCD). Če ne morete ugotoviti, ali je vtičnica zaščitena z GFCI/RCD, se posvetujte z usposobljenim električarjem. **Posvetujte se s kvalificiranim električarjem, da namestite napravo GFCI/RCD z največjo nazivno močjo 30 mA. Ne uporabljajte prenosne naprave na preostali tok (PRCD).**

### **POMEMBNO**

Da preprečite nastanek **zračne zapore**, najprej **odprite spodnji** potopni ventil (priključena dovodna cev) **in nato** zgornji potopni ventil (priključena odvodna cev). **Odprite** zračni ventil, **dvigujte in spuščajte dovodno** cev, **dokler voda ne začne iztekati iz zračnega ventila, nato zaprite zračni ventil.**

3. Držite ročico potopnega ventila. Zavrtite ročico v nasprotni smeri urinega kazalca, jo povlecite navzgor, dokler se ne ustavi, nato pa jo zavrtite v smeri urinega kazalca, dokler ni vidni kovinski utor v položaju "0/1". Ponovite za drugi potopni ventil. S tem boste odprli ventile in omogočili pretok vode v obtočno črpalko.
4. Ko voda priteče v obtočno črpalko, se zaradi vodnega tlaka zrak, ujet v njej, izloči iz izpustnega ventila **(2)**. Ko je ves zrak zunaj, bo voda iztekla iz ventila **(2)**. Ko se to zgodi, nežno zategnite ventil **(2)** v smeri urinega kazalca.
5. Stikalo obrnite v položaj "ON". Obtočna črpalka bo zdaj filtrirala vodo.
6. Obtočno črpalko poganjajte, dokler ne dosežete zelene čistosti vode.

## **Čiščenje (ali zamenjava) filtrskega vložka**

Priporočljivo je, da filtrirni vložek zamenjate vsaj enkrat na dva tedna.

1. Prepričajte se, da črpalka ne deluje, in izklopite napajalni kabel iz električne vtičnice.
2. Držite ročico potopnega ventila. Zavrtite ročico v nasprotni smeri urinega kazalca, jo potisnite navzdol, dokler se ne ustavi, nato pa jo zavrtite v smeri urinega kazalca, dokler štrleči plastični utor ni v položaju "0/1". S tem preprečite, da bi voda med polnjenjem odtekla iz umivalnika.
3. Z gibanjem v nasprotni smeri urinega kazalca nežno zavrtite ventil za odzračevanje zraka. zgornja 1-2 zavrtljaja. To bo omogočilo enostavno odstranitev pokrova ohišja.
4. Odstranite obroč ohišja filtra **(1)** v smeri urinega kazalca. Postavite ga na varno mesto.
5. Odstranite pokrov ohišja **(4)**.
6. Odstranite "RDEČI" filtrirni vložek.
7. Preglejte notranjost filtrirne hišice
8. Če je na dnu hiše umazanija ali usedline, lahko:
  - A. V nasprotni smeri urinega kazalca nežno odvijte in odstranite izpustni ventil **(2)** na dnu ohišja. Postavite ga na varno mesto.
  - B. Z vedrom z vodo ali vrtno cevjo v hišo natočite vodo, da iz nje odplaknete usedline.
  - C. Drenažni ventil **(2)** rahlo obrnite v smeri urinega kazalca. na mestu. Ne zategujte preveč.

SHRANITE TO  
NAVODILO.

## **Čiščenje (ali zamenjava) filterskega vložka (nadaljevanje)**

9. V hišo vstavite nov filtrirni vložek.
10. Namestite pokrov ohišja **(4)** in privijte obroč ohišja **(1)** v smeri urinega kazalca nazaj na ohišje filtra.
11. Oba batna vzvoda zavrtite v nasprotni smeri urinega kazalca, ju povlecite navzgor, dokler se ne ustavita, nato ju zavrtite v smeri urinega kazalca, dokler kovinska izboklina ni v je nastavljen na "0/1".
12. Ponovno priključite napajalni kabel.
13. Vključite črpalko.
14. Če ujeti zrak uhaja skozi izpustni ventil, nežno potisnite ventil **(2)** nazaj v smeri urinega kazalca.

## **Možnost montaže obtočne črpalke v navpičnem položaju**

Predpisi v nekaterih državah, zlasti v Evropski uniji, zahtevajo, da je obtočna črpalka pritrjena na tla ali podstavek v stalnem navpičnem položaju. Pri lokalnih oblasteh preverite, ali obstajajo lokalni predpisi za obtočne črpalke za nadzemne bazene. Če je tako, lahko obtočno črpalko pritrdite na podstavek z dvema luknjama v podstavku. Oglejte si spodnjo risbo.

Obtočno črpalko je mogoče namestiti na cementno podlago ali na hitro konstrukcijo, da se prepreči morebitno prevračanje. Celoten sklop tehta več kot 18 kg. Evropski standard EN 60335-2- 41 zahteva, da je ta izdelek pritrjen na tla ali na podlago.

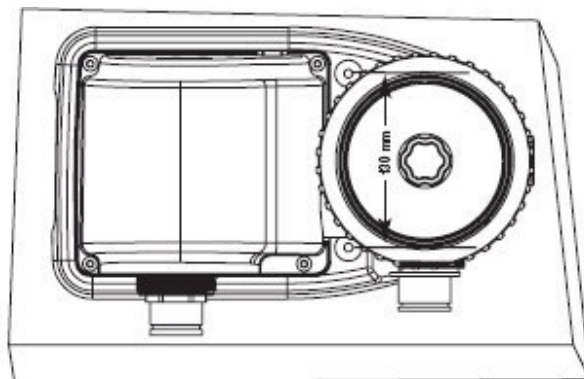

1. Premer montažnih lukenj je 6,4 mm in so med seboj oddaljene 130 mm.
2. Uporabite dva vijaka in varovalne matice s premerom največ 6,4 mm.

SHRANITE TO  
NAVODILO.

## **Nega bazena in kemikalije**

Za čistočo in higieno vode v vseh bazenih je treba skrbeti. Z ustreznim nadzorom kemikalij vam bo filter pomagal doseči ta cilj. Za ustrezna navodila o pravilni uporabi klor, algicidov in drugih kemikalij, s katerimi boste poskrbeli za bleščečo čistočo vode v bazenu, se obrnite na svojega prodajalca bazenov.

Vse kemikalije v bazenu hranite stran od otrok.

Ko je bazen v uporabi, vanj ne polnite kemikalij. Možno je draženje kože in oči.

Vsakodnevno spremljanje pH in kemična obdelava vode sta zelo pomembna in ju ni mogoče preveč poudariti. Klor, algicidi in vzdrževanje pravilne ravni pH so potrebni ob polnjenju bazena in med sezono. Za navodila se obrnite na lokalno trgovino z bazeni.

Ko se bazen napolni prvič v sezoni, je lahko voda rahlo slana, zato je potrebno dodatno dodajanje vode in dodatna menjava filtra. Ne dovolite kopanja v vodi, dokler se raven pH ne izenači. Za navodila se obrnite na lokalno trgovino z bazeni.

Filtrirni vložek rezervirajte za zamenjavo. Filtrirne vložke zamenjajte vsaka dva tedna.

Klorirana voda lahko poškoduje trate, vrtove ali grmovnice, medtem ko se otroci igrajo v bazenu in brizgajo vodo. Travniki pod zaslonom bazena so uničeni. Nekaj plevela bo zraslo pod oblogo, vendar to ne bo škodovalo bazenu.

Življenjska doba filtra je odvisna od velikosti bazena, vremenskih razmer in stopnje uporabe.

Eksperimentirajte z različnimi časi delovanja, da dobite resnično čisto vodo.

### **FIGYELEM**

**KONCENTRIRANE RAZTOPINE KLORA LAHKO POŠKODUJEJO OBLOGO BAZENA. VEDNO UPOŠTEVAJTE NAVODILA PROIZVAJALCA KEMIKALIJ TER OPOZORILA O NEVARNOSTIH ZA ZDRAVJE IN ZDRAVJE.**

## **Dolgoročno skladiščenje**

1. Pred izpraznitvijo bazena zaradi dolgoročnega skladiščenja ali selitve se prepričajte, da je voda speljana v sprejemljivo greznico zunaj vašega doma. Preverite lokalne predpise za posebne smernice o odstranjevanju bazenske vode.
2. Odklopite napajalni kabel iz električne vtičnice.
3. Ko iz bazena popolnoma izpustite vso vodo, odklopite vse cevi s črpalke in potopnih ventilov ter odstranite filtre s stene bazena.
4. Izpustite vodo iz obtočne črpalke.
5. Dele obtočne črpalke in cevi pustite zunaj, da se popolnoma posušijo na zraku.
6. Obrnite potopni obroč v nasprotni smeri urinega kazalca in odstranite mehanizem za uravnavanje pretoka vode iz potopnega ohišja.
7. Naslednje O-obroče in podložke za dolgotrajno shranjevanje namažite z vazelinom:
  - O-obročki odzračevalnega in izpustnega ventila **(3)**.
  - O-obroč pokrova ohišja filtra **(5)**.
  - O-obročki cevi črpalke **(9)**.
  - Sestav filtracijskega ventila s stopničastimi podložkami **(10)**.
  - Gumijaste blazinice za gladek filter **(12)**.
8. Izrabljene filtrske vložke "WILD" zavržite. Na zalogi imejte 1-2 nova filtrska vložka za sezono. Naslednji.
9. Vse suhe dele položite v originalno embalažo za shranjevanje ali jih postavite v neprepustni plastični vrečki.
10. Obtočno črpalke in njene dele shranjujte v hladnem in suhem prostoru.

SHRANITE TO  
NAVODILO.

## ODPRAVLJANJE TEŽAV IN POPRAVILA PRIROČNIK

HIBA	KONTROLA	MOŽNE REŠITVE
FILTRSKI MOTOR SE NE ZAŽENE	<ul style="list-style-type: none"> <li>Ni priključen na električno omrežje</li> <li>Škatla z varovalkami mora preverjeno</li> <li>Odklopnik GFCI/RCD se je izklopil</li> </ul>	<ul style="list-style-type: none"> <li>Filter mora biti priključen na trižično vtičnico, ki je zaščitena z GFCI (Ground Fault Circuit Interrupter) razreda A ali GFCI (Ground Fault Circuit Interrupter).</li> <li>Ponastavite odklopnik tokokroga. Če se odklopnik ponovno sproži, je električni sistem okvarjen. Izklopite odklopnik tokokroga in pokličite tehnika, da odpravi težavo.</li> <li>Motor je prevroč in preobremenjen, zaščita je zaprta. zaustavite motor. Počakajte, da se motor ohladi.</li> </ul>
FILTER NE ČISTI BAZEN	<ul style="list-style-type: none"> <li>Neustrezne ravni klora in pH</li> <li>Filtrirni vložek je umazan</li> <li>Filtrirni vložek je poškodovan</li> <li>Preveč umazan bazen</li> <li>Okvir za pretočno filtriranje omejeno</li> </ul>	<ul style="list-style-type: none"> <li>Prilagodite raven klora in pH. Obiščite lokalno trgovino z bazeni.</li> <li>Očistite ali zamenjajte filtrski vložek.</li> <li>Preverite, ali filter pušča. Če je poškodovan, ga zamenjajte.</li> <li>Filter uporabljajte dlje časa.</li> <li>Očistite okvir filtra na steni bazena pri vходу.</li> </ul>
FILTER NE ČRPA VODE ALI PA JE PRETOK ZELO POČASEN.	<ul style="list-style-type: none"> <li>Blokiran vhod/izhod</li> <li>uhajanje zraka na dovodni cevi</li> <li>Lestvica ali nadgradnja na filtrirnem vložku</li> <li>Preveč umazan bazen</li> <li>Filtrirni vložek je umazan</li> </ul>	<ul style="list-style-type: none"> <li>Preverite, ali ni prišlo do zamašitve dovodne ali odtočne cevi v steni bazena.</li> <li>Zategnite matice cevi, preverite, ali so cevi poškodovane, in preverite nivo vode.</li> <li>Zamenjajte filtrirni vložek.</li> <li>Pogosteje čistite filtrirni vložek.</li> <li>Očistite potopni ventil.</li> <li>Ročico ventila potegnite povsem navzgor. razmere.</li> </ul>
ČRPALKA NE DELUJE	<ul style="list-style-type: none"> <li>Nizek nivo vode</li> <li>Okvir filtra je zamašen</li> <li>uhajanje zraka na dovodni cevi</li> <li>Motor je v okvari ali je rotor blokiran.</li> <li>Zračna neprepustnost prostora filtrirni vložek</li> </ul>	<ul style="list-style-type: none"> <li>Bazen napolnite do ustrezne ravni vode.</li> <li>Očistite okvirje filtra pri vходу v bazen.</li> <li>Privijte matice cevi in preverite, ali cev je poškodovana.</li> <li>Preverite in odstranite vse veje ali listje z vhoda črpalke.</li> <li>Obrnite in potegnite ročico ventila povsem navzgor.</li> </ul>
STREHA PUŠČA	<ul style="list-style-type: none"> <li>Manjka O-obroček</li> <li>Ni tesen pokrov</li> <li>Filtrirni vložek je umazan</li> </ul>	<ul style="list-style-type: none"> <li>Odstranite pokrov in preverite O-obroč.</li> <li>Zategnite pokrov (z roko).</li> <li>Zamenjajte ali očistite vložek.</li> </ul>
CEV PUŠČA	<ul style="list-style-type: none"> <li>Žlezne matice</li> </ul>	<ul style="list-style-type: none"> <li>Zategnite/zamenjajte cev matice in vijaki.</li> </ul>
ZRAČNA KLJUČAVNICA AIR-CLOCK	<ul style="list-style-type: none"> <li>Ohišje in dovod črpalke cev je neprepustna za zrak.</li> <li>Priključki cevi vhod in izhod sta obrnjena.</li> </ul>	<ul style="list-style-type: none"> <li>Odprite odzračevalni ventil, dvignite in spuščajte dovodno cev, dokler voda ne začne iztekati skozi odzračevalni ventil, zaprite odzračevalni ventil.</li> <li>Spodnji položaj izhoda iz bazena povežite z dovodom vode v obtočno črpalko, zgornji položaj vhoda v bazen pa z dovodom vode v obtočno črpalko. za pretok vode.</li> </ul>

SHRANITE TO  
NAVODILO.

## POGOSTE TEŽAVE Z MEDENICO

PROBLEM	OPIŠITE	V REDU	NASLOV
ALGA	<ul style="list-style-type: none"> <li>Zelena voda</li> <li>Zelene ali črne lise na zaslonu bazena</li> <li>V ponvi je prisoten spolzek in/ali neprijeten vonj.</li> </ul>	<ul style="list-style-type: none"> <li>Ravni klora in pH je treba prilagoditi.</li> </ul>	<ul style="list-style-type: none"> <li>Kloriranje dobro "šok" zdravljenje. Preverite pH in ga prilagodite na vrednost, ki jo priporoča lokalna trgovina z bazeni.</li> <li>Sesajte in očistite dno bazena.</li> <li>Držite se desno ravni klora.</li> </ul>
OBARVANA VODA	<ul style="list-style-type: none"> <li>Voda postane modra, rjava in črna ob prvi obdelavi s klorom</li> </ul>	<ul style="list-style-type: none"> <li>Dodani klor oksidira baker, železo ali magnezij v vodi. To je običajno pri različnih vodnih virih.</li> </ul>	<ul style="list-style-type: none"> <li>Nastavite pH na priporočeno vrednost.</li> <li>Uporabljajte filter, dokler voda ni čista.</li> <li>Redno čiščenje filtrirni vložek.</li> </ul>
SUSPENDIRANE TRDNE SNOVI V VODI	<ul style="list-style-type: none"> <li>Voda je motna ali mlečna.</li> </ul>	<ul style="list-style-type: none"> <li>Previsok pH zaradi "trde vode".</li> <li>Vsebnost klora je nizka.</li> <li>Tuja snov v vodi.</li> </ul>	<ul style="list-style-type: none"> <li>Izboljšajte pH. Pri lokalnem prodajalcu bazenov se pozanimajte o pripravi vode.</li> <li>Preverite pravilno raven klora.</li> <li>Čisto ali zamenjajte filter</li> </ul>
KRONIČNO NIZKI VODOSTAJI	<ul style="list-style-type: none"> <li>Raven vode je nižja kot prejšnji dan</li> </ul>	<ul style="list-style-type: none"> <li>Raztrganina ali luknja na zaslonu ali cevi bazena. Zategnite pokrovčke.</li> </ul>	<ul style="list-style-type: none"> <li>Poiščite poškodbe in jih popravite s kompletom za krpanje</li> <li>Zbiranje na cevni sponkah.</li> </ul>
SEDIMENTI NA DNU BAZENA	<ul style="list-style-type: none"> <li>umazanija ali pesek na dnu bazena.</li> </ul>	<ul style="list-style-type: none"> <li>Pogosta uporaba, pogosto vstopanje in izstopanje iz bazena.</li> </ul>	<ul style="list-style-type: none"> <li>Za čiščenje dna bazena uporabite čistilec za bazene Intex. za čiščenje.</li> </ul>
PRENESITE IGRE	<ul style="list-style-type: none"> <li>Listje, žuželke itd.</li> </ul>	<ul style="list-style-type: none"> <li>Bazen je preblizu dreves.</li> </ul>	<ul style="list-style-type: none"> <li>Uporabite mehurček za bazen Intex.</li> </ul>

SHRANITE TO  
NAVODILO.

## POMEMBNO

**Če imate še vedno težave, se za pomoč obrnite na našo službo za pomoč strankam. Kontaktne podatke najdete na zadnji strani.**

### SPLOŠNE SMERNICE O VARNOSTI V VODI

**Vodna rekreacija je vir užitka in terapevtsko sredstvo. Vendar je povezana s tveganji za poškodbe in smrt.** Da bi zmanjšali tveganje poškodb, preberite in upoštevajte vsa opozorila in navodila na izdelku in embalaži. Opozorila in navodila za izdelke in varnostni standardi opisujejo nekatere splošne nevarnosti naprav za rekreacijo in ne zajemajo vseh primerov tveganja in nevarnosti.

Za dodatne varnostne smernice se seznanite z naslednjimi splošnimi smernicami, ki jih na primer zagotavljajo nacionalno priznane varnostne organizacije:

- Zahteva stalen nadzor.
- Naučite se plavati.
- Naučite se oživljanja in prve pomoči.
- Vse, ki bodo skrbeli za vaše otroke, poučite o nevarnostih v bazenu in uporabi zaščitne opreme, kot so zaprta vrata, ograje itd.
- Naučite otroke, kaj storiti v nujnih primerih.
- Uporabite zdravo pamet in preudarnost pri izvajanju in uživanju katere koli dejavnosti v voda.
- Nadzorujte. Nadzornik. Nadzornik.

## OMEJENA GARANCIJA

Obtočna črpalka Krystal Clear™ je izdelana iz najkakovostnejših materialov in z najvišjo kakovostjo izdelave. Vsi Intexovi izdelki so testirani in brez napak, preden zapustijo tovarno. Ta omejena garancija velja samo za obtočno črpalko Krystal Clear .™.

Določbe tega jamstva veljajo samo za prvotnega kupca in niso prenosljive. Ta omejena garancija velja eno leto od datuma prvega maloprodajnega nakupa. Originalni račun o nakupu shranite v tem priročniku, saj je dokazilo o nakupu potrebno za uveljavljanje garancijskih zahtevkov, sicer omejeno jamstvo preneha veljati. Če v tem enoletnem obdobju odkrijete proizvodno napako, se obrnite na enega od spodaj navedenih servisnih centrov Intex. Servisni center bo določil veljavnost zahtevka. GARANCIJE V TEM DOKUMENTU SO OMEJENE NA POGOJE TE GARANCIJE IN V NOBENEM PRIMERU DRUŽBA INTEX, NJENI ZASTOPNIKI ALI POOBLAŠČENI ZAPOSLENI NISO ODGOVORNI ZA KAKRŠNO KOLI POSREDNO, NAKLJUČNO, POSLEDIČNO, POSEBNO, KAZENSKO ALI KAZNOVALNO ŠKODO ALI OBVEZNOSTI, KI JIH POVZROČI KUPEC ALI KATERA KOLI TRETJA OSEBA ZARADI NAPAČNE UPORABE.

Ta omejena garancija ne velja, če je bila obtočna črpalka Krystal Clear™ izpostavljena zanemarjanju, nenormalni uporabi ali delovanju, nesreči, nepravilnemu delovanju, neustrezni napetosti in toku, nasprotju z navodili za uporabo ali poškodbam, ki so posledica pogojev, na katere družba Intex nima vpliva, med drugim splošne obrabe in poškodb zaradi izpostavljenosti požaru, poplave, mraza, dežja ali drugih zunanjih okoljskih sil. Ta omejena garancija velja samo za dele in komponente, ki jih prodaja podjetje Intex. Omejena garancija ne zajema nepooblaščenega spreminjanja, popravila ali razstavljanja s strani kogar koli, razen tehnika v Intexovem servisnem centru.

Ta garancija ne krije stroškov, povezanih z vodo v bazenu, izgubo kemikalij ali poškodbami vode. Ta garancija ne krije škode ali poškodb lastnine ali oseb.

**Za servisna vprašanja ali naročilo rezervnih delov se obrnite na spodaj navedene pisarne ali obiščite spletno stran [www.intexdevelopment.com](http://www.intexdevelopment.com), kjer najdete odgovore na pogosto zastavljena vprašanja.**

{servisni centri, navedeni na strani 12}